

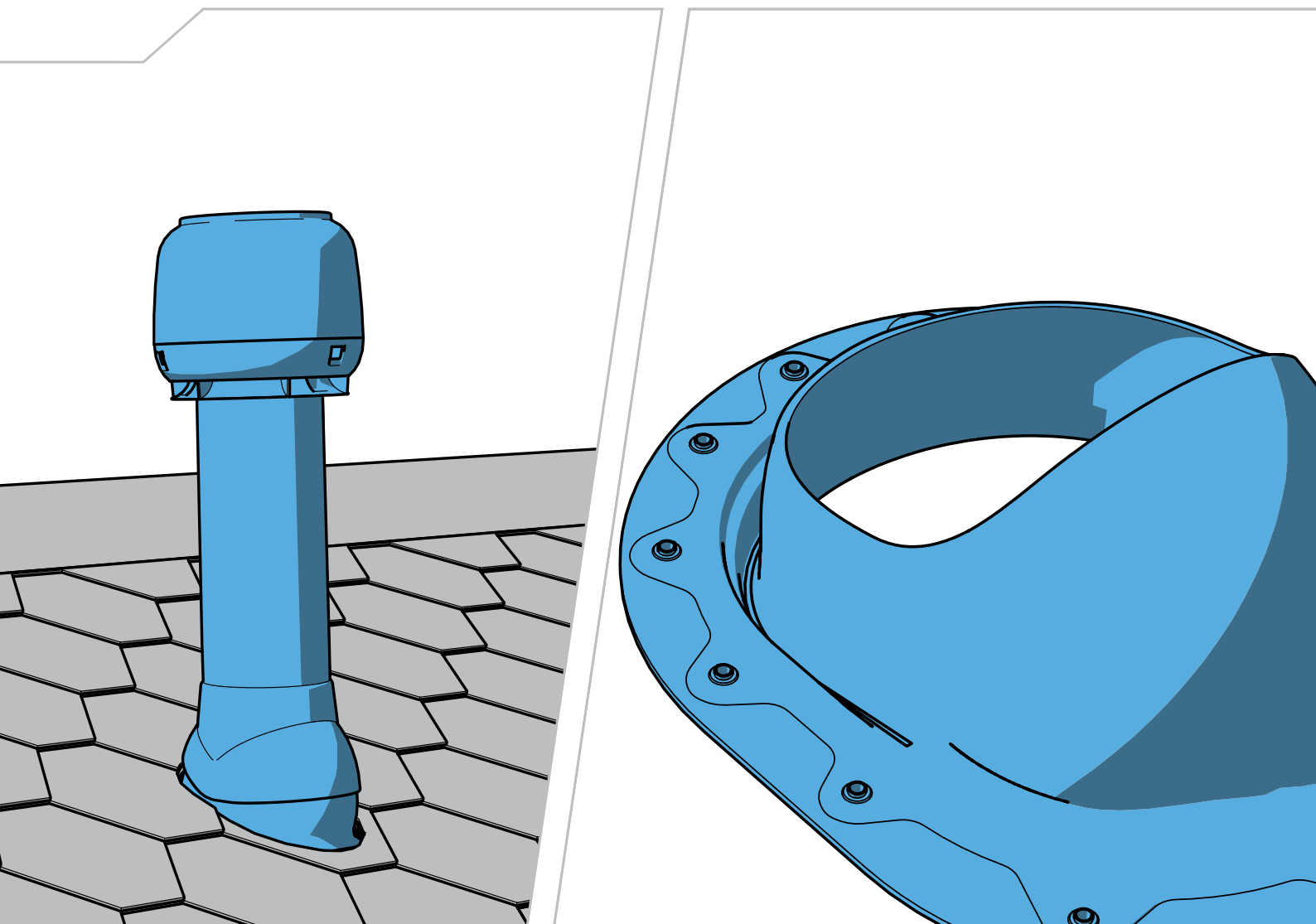

Innovative and Easy

# Installation, operating and maintenance instructions



**FI** Asennus-, käyttö- ja huolto-ohje **SV** Anvisningar för installation, användning och service **DE** Installations-, Betriebs- und Wartungsanleitungen **NL** Installatie-, bedienings- en onderhoudsinstructies **FR** Les instructions d'installation, de fonctionnement et d'entretien **ET** Paigaldus-, kasutus- ja hooldusjuhend **LT** Montavimo, naudojimo ir priežiūros instrukcijos **LV** Norādījumi par uzstādīšanu, ekspluatāciju un tehnisko apkalpi **PL** Instrukcje montażu, obsługi i konserwacji **HU** Beépítési, kezelési és karbantartási kézikönyv **CZ** Instrukce pro instalaci, provoz a údržbu **RU** Инструкция по монтажу, эксплуатации и обслуживанию

## Symbols used in the instructions

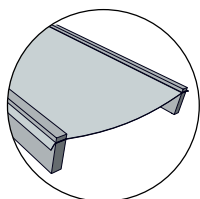

EN Guide intended for roofs with plastic underlay. FI Ohje on tarkoitettu katoille, joissa aluskatteena on muovi. SV Guide för tak med undertak av plast. DE Anleitung für Dächer mit Dachunterspannbahnen aus Kunststoff. NL Geleide die is bedoeld voor daken met een plastic onderlaag. FR Guide conçu pour les toits avec rehaussement en plastique. ET Plastist aluskihiga katuste jaoks mõeldud juhend. LT Kreiptuvas stogams su plastikine hidroizoliacine plėvelė. LV Pamācība par jumtiem ar plastmasas paklājumu. PL Przewodnik przeznaczony do pokryć dachowych z tworzyw sztucznych. HU Útmutatás műanyag alátéttel rendelkező tetőkhöz. CZ Návod určený pro střechy s plastovou podložkou. RU Для кровель с гидроизоляционной пленкой.

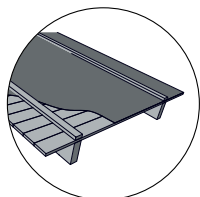

EN Guide intended for roofs with felt underlay. FI Ohje on tarkoitettu katoille, joissa aluskatteena on huopa. SV Guide för tak med undertak av papp. DE Anleitung für Dächer mit Dachunterspannbahnen aus Dachpappe. NL Geleide die is bedoeld voor daken met een vilten onderlaag. FR Guide conçu pour les toits avec rehaussement en carton feutre. ET Tõrvapapist aluskihiga katuste jaoks mõeldud juhend. LT Kreiptuvas stogams su bitumine hidroizoliacija. LV Pamācība par jumtiem ar filca paklājumu. PL Przewodnik przeznaczony do bitumicznych pokryć dachowych. HU Útmutatás bitumenes alátéttel rendelkező tetőkhöz. CZ Návod určený pro střechy s bitumenovou podložkou. RU Для кровель с битумной гидроизоляцией.



EN Guide point intended for locations where snow barriers are used due to winter conditions. FI Ohjeen kohta on tarkoitettu maihin, joissa talviolosuhteista johtuen käytetään lumiesteitä. SV Guidepunkt avsedd för platser där snöbarriärer används på grund av vinterförhållanden. DE Nur für Regionen, in denen wegen der Winterverhältnisse Schneerückhaltesysteme eingesetzt werden. NL Geleidepunt dat is bedoeld voor locaties waar sneeuwbarrières worden gebruikt vanwege winteromstandigheden. FR Partie du guide conçue pour les localités nécessitant l'installation de bloque-neige du fait des conditions hivernales. ET Viitepunkt kohtade jaoks, kus kasutatakse talviste olude tõttu lumetõkkeid. LT Kreipimo elementas vietoms, kur dėl žiemos sąlygų naudojami sniego barjerai. LV Atsevišķs punkts pamācībā par vietām, kur ziemas apstākļos tiek izmantoti sniega aizsargi. PL Przewodnik przeznaczony do krajów, gdzie stosuje się bariery śniegowe z uwagi na warunki zimowe. HU Olyan helyekre vonatkozó pont az útmutatásban, ahol a téli körülmények miatt hófogót kell használni. CZ Bod v návodu určený pro místa, kde se v zimním období používají sněhové zábrany. RU Для районов со снежными зимами устанавливается снегозадержатель.

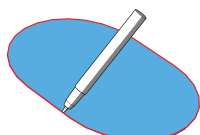

EN Use template supplied in package when cutting hole. FI Reikä leikattaessa käytä pakkauksen mukana tulevaa sabluunaa. SV Använd den medföljande mallen när hålet görs. DE Die mitgelieferte Schablone erleichtert das Ausschneiden der Öffnung. NL Gebruik het in de verpakking meegeleverde sjabloon bij het maken van een gat. FR Utilisez le modèle fourni avec le produit pour la découpe du trou. ET Kasutage augu lõikamiseks komplektis olevat šabloonit. LT Pjaudami kiaurymę naudokite pakuotėje pridėtą šablona. LV Griežot atveri, izmantojiet komplektācijā iekļauto veidni. PL Podczas wycinania otworu użyj szablonu dołączonego do opakowania. HU A nyílás kivágásához a termékhez mellékelt sablont kell használni. CZ Při vyřezávání otvoru použijte šablonu, která je součástí balení. RU При вырезании отверстия использовать шаблон из упаковки.



EN Guide continues on following page. FI Käännä, ohje jatkuu seuraavalla sivulla. SV Guiden fortsätter på nästa sida. DE Bitte wenden, Fortsetzung auf der nächsten Seite. NL Vervolg handleiding op volgende pagina. FR Le guide se poursuit à la page suivante. ET Juhend jätkub järgmisel leheküljel. LT Instrukcijos tęsinys kitame puslapyje. LV Pamācība turpinās nākamajā lappusē. PL Kontynuacja na następnej stronie. HU Az útmutatás a következő oldalon folytatódik. CZ Návod pokračuje na další straně. RU Продолжение на следующей странице.



EN Use adhesive mass suitable for bonding and sealing plastic and metal parts. FI Käytä liimamassaa, joka soveltuu muovien ja metalliosien liimaamiseen ja tiivistämiseen. SV Använd fogmassa lämplig för sammanfogning och tätning av plast- och metalldelar. DE Klebmasse verwenden, die sich zum Verkleben und Abdichten von Kunststoff und Metall eignet. NL Gebruik een hechtmasse die geschikt is voor binden en afdichten van plastic en metalen onderdelen. FR Utilisez une masse adhésive adaptée au collage et à l'étanchéité entre les parties en plastique et en métal. ET Kasutage plast- ja metalldetailide liitmiseks ning tihendamiseks sobivat klepmassi. LT Naudokite klijus, tinkamus klijuoti ir sandarinti plastikines ir metalines dalis. LV Plastmasas un metāla daļu savienošanai un blīvēšanai izmantojiet piemērotu līmvielu. PL Użyj masy klejącej odpowiedniej do łączenia i uszczelniania plastikowych oraz metalowych elementów. HU Műanyag és fémelemek kötésére és tömítésére alkalmas ragasztót kell használni. CZ Použijte lepicí hmotu vhodnou pro spojování a utěsňování plastových a kovových dílů. RU Применять клей и герметики для пластика и металла (на безукусной основе).



[EN] Use bituminous mass suitable for bonding and sealing plastic and roofing felts and strips. [FI] Käytä bitumimassaa, joka soveltuu muovien ja kattohuopien ja -kermien liimamiseen ja tiivistämiseen. [SV] Använd bitumenmassa lämplig för sammanfogning och tätning av plast och takpapp och lister. [DE] Bitumenmasse verwenden, die sich zum Verkleben und Abdichten von Kunststoff und Bitumen eignet. [NL] Gebruik een bitumineuze massa die geschikt is voor het binden en afdichten van plastic en dakvilt en -banden. [FR] Utilisez une masse bitumineuse adaptée au collage et à l'étanchéité entre les parties en plastique et les cartons feutres et bandes de toiture. [ET] Kasutage plastdetailide, katusepapi ja ribade liitmiseks ning tihendamiseks sobivat bituumenimassi. [LT] Naudokite bituminius kliju, tinkamus klijuoti ir sandarinti plastiką ir stogo bitumines dalis bei juostas. [LV] Plastmasas daļu, jumta filca daļu un sloksņu savienošanai un blīvēšanai izmantojiet piemērotu bitumenu. [PL] Użyj masy bitumicznej odpowiedniej do łączenia i klejenia pokryć dachowych i listew. [HU] Műanyag elemek és bitumenes tetőfedő lemez vagy szalag kötésére és tömítésére alkalmas bitumenasztixot kell használni. [CZ] Použijte bitumenovou hmotu vhodnou pro spojování a utěsňování plastů a bitumenové střešní krytiny a pásů. [RU] Применять герметики для пластика и битумных материалов.

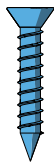

[EN] General screw, not included in package. [FI] Yleisruuvi, ei paketissa. [SV] Allmän skruv, medföljer ej. [DE] Universalschraube, nicht beiliegend. [NL] Algemene schroef, niet meegeleverd in de verpakking. [FR] Vis classique, non incluse avec le produit. [ET] Tavaline kruvi, ei kuulu komplekti. [LT] Įprastas varžtas, nepriđėtas pakuotėje. [LV] Parasta skrūve, nav iekļauta komplektācijā. [PL] Wkręć uniwersalny, nie dołączony do opakowania. [HU] Általános csavar, nincs mellékelve. [CZ] Běžný šroub, není součástí balení. [RU] Саморез, не входит в комплект.

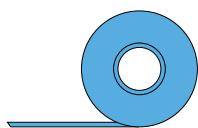

[EN] Sealing tape appropriate for use on PP plastic and the underlay material in question, not included in package. [FI] PP-muoviin ja kyseessä olevaan aluskatemateriaaliin kiinnittyvä tiivisteteippi, ei sisälly pakkaukseen. [SV] Tätningstejp lämplig för användning på PP-plast och undertakets material, medföljer ej. [DE] Bei Montage auf PP-Kunststoff und dem betreffenden Unterspannmateriale Dichtungsband verwenden, nicht beiliegend. [NL] Afdichttape dat geschikt is voor gebruik op PP-plastic en het betreffende onderlaagmateriaal, niet meegeleverd in de verpakking. [FR] Bande d'étanchéité adaptée à l'utilisation sur le plastique PP et le matériau du joint de rehaussement, non incluse avec le produit. [ET] Isoleerteip, mis sobib kasutamiseks PP-plasti ja vastava alusmaterjaliga, ei ole kaasas. [LT] Sandarinamosios juostos, tinkamos naudoti ant PP plastiko, ir kitokios posluoksnio medžiagos pakuotėje nėra. [LV] Izolācijas lēta, piemērota izmantošanai uz PP plastmasas un izmantotā paklājuma materiāla, tā nav iekļauta iepakojumā. [PL] Taśma uszczelniająca, do stosowania na tworzywie sztucznym PP oraz danym pokryciu, nie dołączona do zestawu. [HU] PP műanyagon és a kérdéssé alátétlen használható szigetelőszalag, nincs mellékelve. [CZ] Těsnicí páska vhodná pro použití na polypropylen a podložní materiál, který přichází v úvahu; není součástí balení. [RU] Уплотнительная лента для полипропилена и гидроизоляции, не входит в комплект.

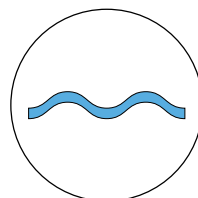

[EN] This guide point intended for tiled roofs only. [FI] Ohjeen osa tarkoitettu vain tiilikatoille. [SV] Den här delen av undervisningen endast för panntak. [DE] Dieser Teil der Anweisung nur für Ziegeldächer. [NL] Dit deel van de instructie alleen voor pannendaken. [FR] Cette partie des instructions concerne uniquement les toits en tuiles. [ET] See suuniste osa on ainult kivikatuste kohta. [LT] Šios instrukcijos skirtos tik čerpiams stogams. [LV] Šī norādījumu daļa attiecas tikai uz dakstiņu jumtiem. [PL] Ta część instrukcji dotyczy wyłącznie dachów krytych dachówką. [HU] Ez a szakasz csak a cseréptetőkre vonatkozik. [CZ] Tato část instrukcí se vztahuje pouze na taškové střechy. [RU] Касается кровель из цементно-песчаной черепицы.

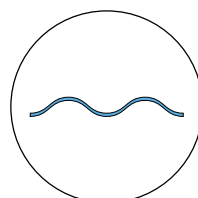

[EN] This guide point intended for steel roofs only. [FI] Ohjeen osa tarkoitettu vain peltikatoille. [SV] Den här delen av undervisningen endast för plåttak. [DE] Dieser Teil der Anweisung nur für Blechdächer. [NL] Dit deel van de instructie alleen voor stalen daken. [FR] Cette partie des instructions concerne uniquement les toits métalliques. [ET] See suuniste osa on ainult metallkatuste kohta. [LT] Šios instrukcijos skirtos tik metaliniais lakštais dengtiems stogams. [LV] Šī norādījumu daļa attiecas tikai uz metāla dakstiņu jumtiem. [PL] Ta część instrukcji dotyczy wyłącznie dachów krytych blachą metalową. [HU] Ez a szakasz csak a fémlemez fedésű tetőkre vonatkozik. [CZ] Tato část instrukcí se vztahuje pouze na plechové střechy. [RU] Касается кровель из металлочерепицы.

## Installation of the XL sealing for underlay

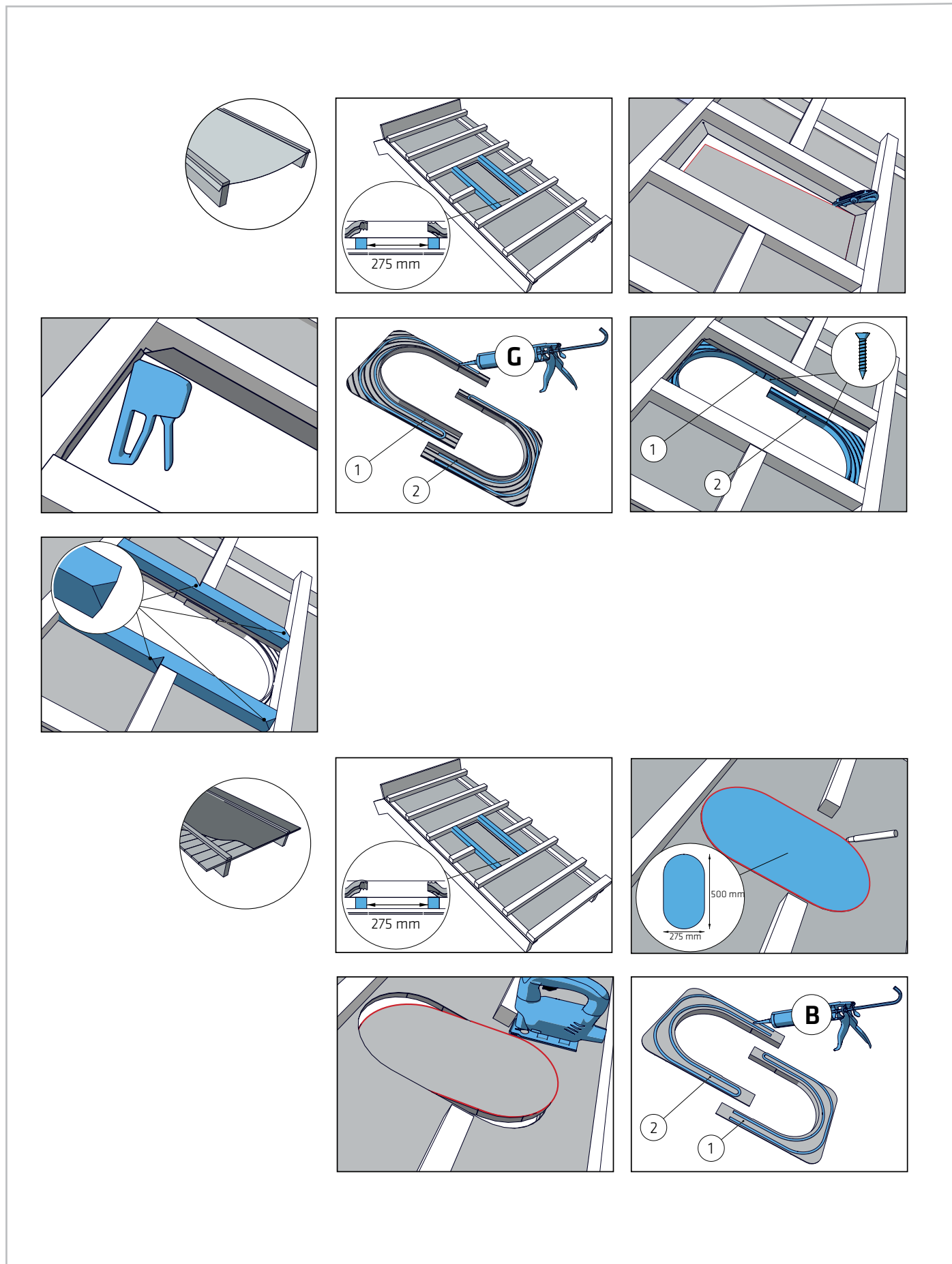

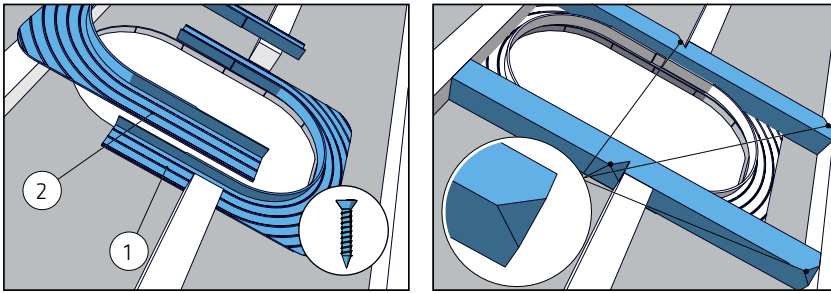

[FI] VILPE® Classic/XL Classic huopakatteelle, jälkiasennus [SV] VILPE® Classic/XL Classic för papptak, eftermontering [DE] VILPE® Classic/XL Classic für Bitumendächer, nachträgliche Montage [NL] VILPE® Classic/XL Classic voor viltaken, inbouwen [FR] VILPE® Classic/XL Classic pour toiture en carton feutre, adaptation [ET] VILPE® Classic / XL Classic tõrvapappkatuste, hilisem paigaldus [LT] „VILPE“ „Classic“ / „XL Classic“ bituminės dangos stogams, taisyti stogus [LV] VILPE® Classic/XL Classic filca jumtiem, modernizācijai [PL] Przejście dachowe Classic/XL Classic VILPE® przy modernizacji dla pokryć bitumicznych [HU] VILPE® Classic/XL Classic meglévő bitumenes tetőhöz [CZ] VILPE® Classic/XL Classic pro bitumenovou krytinu, modernizaci [RU] VILPE® CLASSIC/XL -CLASSIC для мягких кровель, на готовую кровлю

## VILPE® Classic/XL Classic for felt roofing, retrofitting

### Use

The VILPE® Classic or XL Classic pass-through set is intended for pass-through retrofitting on steep roofing made of bitumen felt or shingles.

### Käyttötarkoitus

VILPE® Classic- tai XL Classic-läpivientisarja on tarkoitettu jälkiasennettavaksi läpivienniksi jyrkille katoille, kun katemateriaalina on rulla- tai palahuopa.

### Användning

VILPE®-genomföringssatserna Classic och XL Classic är avsedda för eftermontering av genomföringar på branta tak med tjärpapp eller shingel.

### Verwendungszweck

VILPE® Classic- oder XL Classic-Durchführungssets dienen der nachträglichen Montage von Durchführungen bei Steildächern, die mit Bitumenbahnen oder -schindeln eingedeckt sind.

### Gebruik

De VILPE® Classic- of XL Classic-doorvoerset is bedoeld voor inbouwen van doorvoeren op steile daken die zijn gemaakt van bitumenvilt of dakspanen.

### Utilisation

L'ouverture VILPE® Classic ou XL Classic est conçue pour l'adaptation des ouvertures sur les toitures en pente raide réalisées en carton feutre bitumineux ou en bardeaux.

### Kasutus

VILPE® läbiviigukomplekt Classic või XL Classic on mõeldud läbiviigu hilisemaks paigaldamiseks järskudele tõrvapapp- või sindelkatuste.

### Naudojimas

„VILPE“ „Classic“ arba „XL Classic“ praėjimo elementų rinkinys skirtas remontuoti praėjimo elementus nuožulniems bituminės dangos ar skiedrų stoguose.

### Lietošana

VILPE® Classic un XL Classic padeves atveres komplekts ir paredzēts atveru modernizācijai stāvos bitumena filca un lubiņu jumtos.

### Zastosowanie

Przejście dachowe Classic lub XL Classic może być używane przy modernizacji instalacji dla pokryć bitumicznych.

### Használat

A VILPE® Classic vagy XL Classic tetőátvezető készlettel meglévő meredek bitumenlemez és vagy zsindeletetűn alakítható ki átvezetés.

### Použití

Sada průchodu VILPE® Classic nebo XL Classic je určena pro modernizaci průchodu na strmé střešní krytině vyrobené z živičné lepenky nebo šindelů.

### Применение

VILPE® CLASSIC или XL -CLASSIC проходной элемент для готовых скатных кровель из рулонного материала или битумной плитки.

# Installation

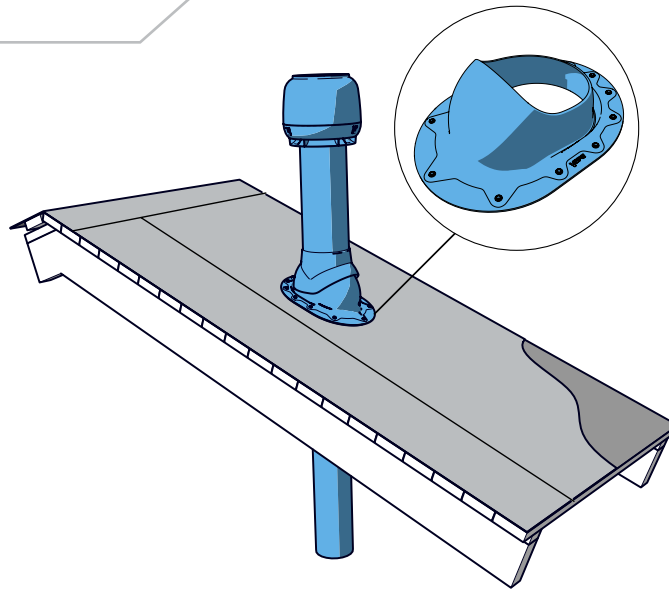

1.

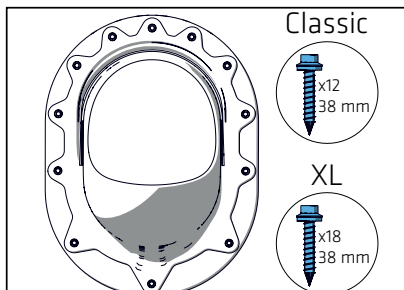
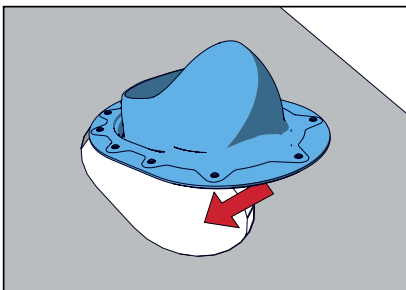
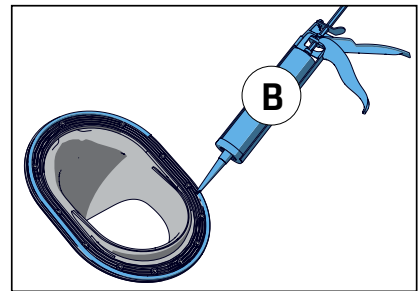
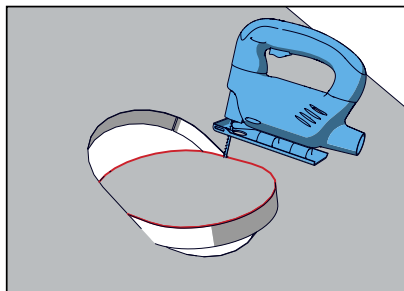
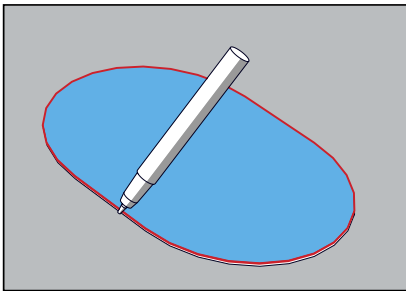

2.

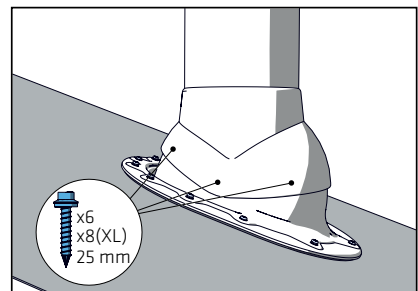
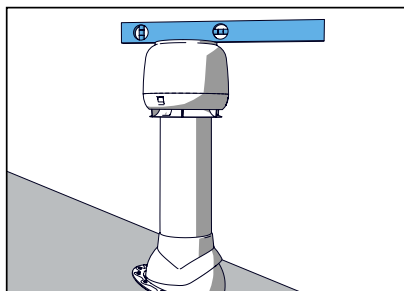
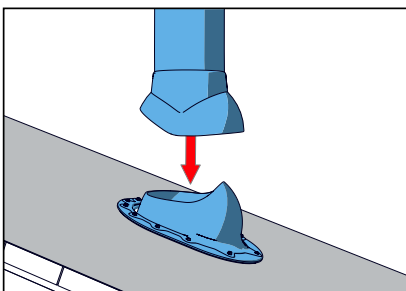

# VILPE® XL Classic pass-through set

## Use

The VILPE® XL Classic pass-through set is intended for pass-throughs in standing seam steel roofing when installing XL size exhaust ventilation ducts, roof fans or pipe sealings. The set may also be used on other roofing materials with a separate steel element.

## Käyttötarkoitus

VILPE® XL Classic-läpivientisarja on tarkoitettu läpivienniksi rivipeltikatteelle, kun asennetaan XL-sarjan poistoputkea, huippumuria tai piippukumia. Voidaan käyttää myös muilla katemateriaaleilla erillisen peltiosan kanssa.

## Användning

VILPE® XL Classic-genomföringsattsens är avsedd för genomföringar i plåttak med stående fals när XL frånluftshuvar, XL takfläktar eller XL rörtätningar installeras. Satsen kan även användas för andra takmaterial med ett separat stålelement.

## Verwendungszweck

VILPE® XL Classic-Durchführungssets dienen als Durchführungen für Dächer mit Profiblechendeckung, wenn Abluftröhre, Dachventilatoren oder Rohrmanschetten der XL-Serie montiert werden. Mit einem speziellen Blechbauteil lassen sich die Sets auch bei anderen Eindeckungen einsetzen.

## Gebruik

De VILPE® XL Classic-doorvoerset is bedoeld voor doorvoeren in stalen daken met staande voegen bij het installeren van luchtafvoerkanalen, dakventilatoren of buisafdichtingen van XL-grootte. De set kan tevens worden gebruikt bij ander dakmateriaal met een afzonderlijk stalen element.

## Utilisation

L'ouverture VILPE® XL Classic est conçue pour la création d'ouvertures dans les toits métalliques à joint debout lors de l'installation de conduits d'évacuation de ventilation, de ventilateurs de toit ou de joints de tuyau XL. Elle peut également être utilisée sur d'autres matériaux de toiture avec un élément métallique séparé.

## Kasutus

VILPE® läbiviigukomplekt XL Classic on mõeldud läbiviikude ehitamiseks püstliitega plaatidega plekk-katustele, kui paigaldatakse XL-möödus ventilatsiooni väljapuhketorusid, katuseventilaatoreid või torutihendeid. Komplekti saab kasutada koos eraldiseisva plekkdetailiga ka muudest materjalidest katustel.

## Naudojimas

„VILPE®“ „XL Classic“ praėjimo elementų rinkinys skirtas praėjimo elementams skardinuose stoguose su stačiomis siūlėmis montuojant XL dydžio išleidimo ventiliavimo kanalus, stoginius ventiliatorius ar vamzdžių tarpiklius. Rinkinį taip pat galima naudoti kitoms stogo medžiagoms su atskiru skardos elementu.

## Lietošana

VILPE® XL Classic padeves atveres komplekts ir paredzēts atveru uzstādīšanai uz standarta tērauda šuvju jumtiem, XL izmēra ventilācijas vadu, jumta ventilatoru un cauruļu blīvējumu uzstādīšanai. Šo komplektu var izmantot arī citu materiālu jumtiem, papildinot ar atsevišķu tērauda elementu.

## Zastosowanie

Przejście dachowe Classic XL VILPE® jest przeznaczone dla połączeń metodą rąbka stojącego do montowania kominków wentylacyjnych XL typu P i wentylatorów dachowych typu P o średnicy 160-250 mm jak również przejść do przewodów.

## Használat

A VILPE® XL Classic tetőátvezető készlettel állókorcos acél tetőburkolatoknál alakítható ki átvezetés XL méretű szellőztetőelszívó, tetőventilátor vagy csőtörmítés beépítéséhez. A készlet külön acélelemmel egyéb tetőfedő anyag esetében is használható.

## Použití

Sada průchodu VILPE® XL Classic je určena pro průchody v ocelové střešní krytině se stojatou drážkou při instalaci ventilačního potrubí velikosti XL, střešních větráků nebo trubkových těsnění. Sada se může používat také na jiných střešních materiálech s odděleným ocelovým prvkem.

## Применение

VILPE® XL-CLASSIC проходной элемент для фальцевой кровли при установке труб и вентиляторов диаметром 160–250 мм и XL-резинового ворота. Возможна установка на другие кровли с помощью листа гладкого металла.

# Installation

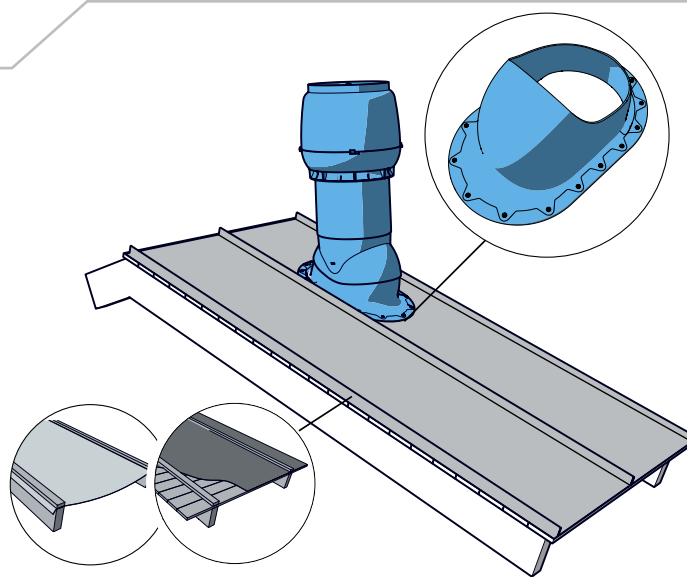

[FI](#) Katso aluskatteen tiivisteiden asennus sivulla 4 [SV](#) Se installationsanvisningarna för tätning för undertak på sidan 4 [DE](#) Siehe Anweisungen zur Montage der Abdichtung für Unterspannbahnen auf Seite 4 [NL](#) Raadpleeg de installatie-instructies voor de afdichting voor de onderlaag op pagina 4 [FR](#) Reportez-vous aux instructions d'installation de l'étanchéité du rehaussement à la page 4 [ET](#) Vaadake aluskihi tihendi paigaldussuuniseid lk 4 [LT](#) Žr. sandarinimo pakloto montavimo instrukcijas 4 psl. [LV](#) Skatiet paklājuma blīvējuma uzstādīšanas norādījumus lappusē: 4 [PL](#) Sprawdź instrukcję montażu uszczelki na stronie 4 [HU](#) Lásd az alátét-tömítés beépítési útmutatását a(z) 4 oldalon. [CZ](#) Viz instrukce pro montáž těsnění podložky na str. 4 [RU](#) См. монтаж уплотнителя гидрозатвора на стр. 4

## 1. & 2. See the installation instructions for sealing for underlay on page 4

### 2.

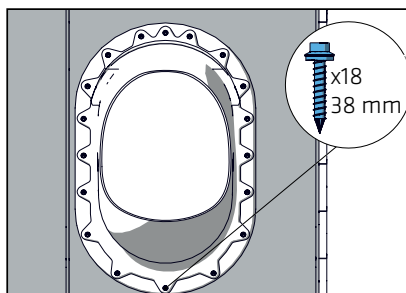
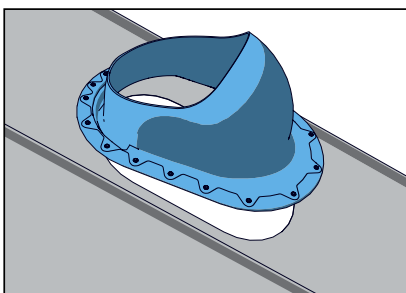
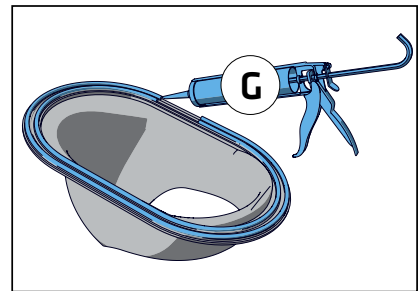
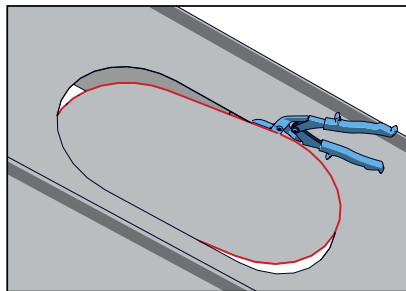
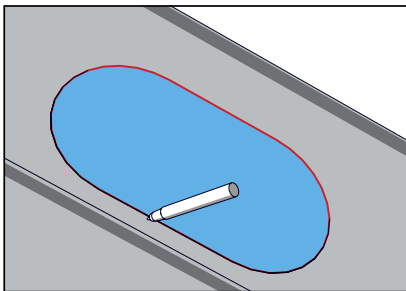

### 3.

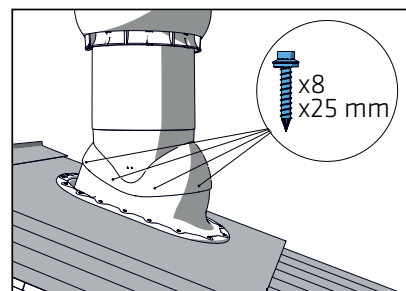
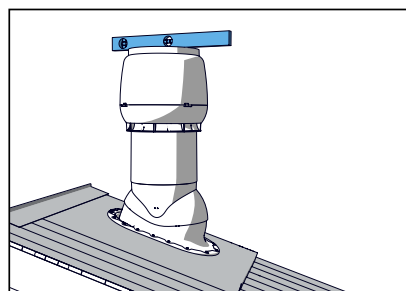





[www.sktuote.fi](http://www.sktuote.fi)

Kauppatie 9  
65610 Mustasaari  
FINLAND

Lintuvaarantie 33  
02650 Espoo  
FINLAND

**Myynti ja tekninen tuki**

puh. +358 20 123 3233  
[myynti@sktuote.fi](mailto:myynti@sktuote.fi)

**Sales and technical support**

tel. +358 20 123 3222  
[sales@vilpe.com](mailto:sales@vilpe.com)

**Продажи и техническая поддержка**

тел. +358 (0)20 123 3290  
[inforus@vilpe.com](mailto:inforus@vilpe.com)

